

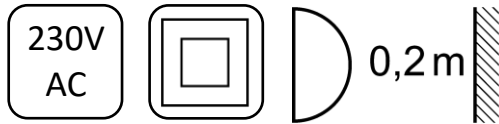

# WATERBOY R, WATERBOY SQ

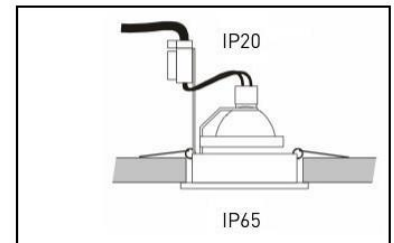

LED MAX 10 W

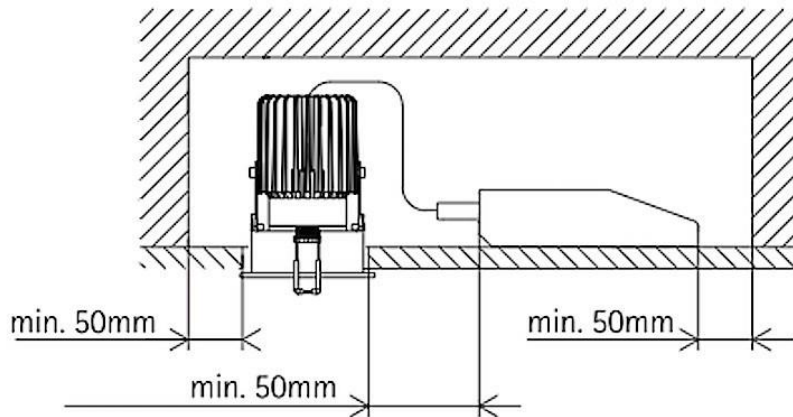
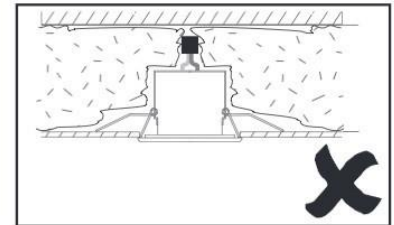
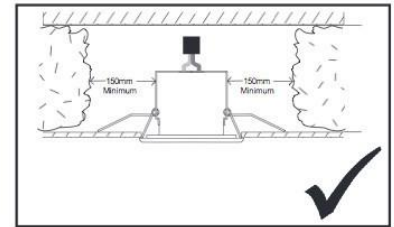
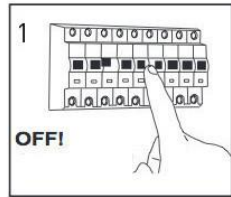

ID art				cm		
R11727	WATERBOY R	IP65	230V COB LED 10W 3000K	8,3	8	7
R11725						
R11740						
R11726						
R11730	WATERBOY SQ	IP65	230V COB LED 10W 3000K	8,4/8,4	8	7
R11728						
R11741						
R11729						

(EN)

**CAUTION!**

Turn off the main power at the circuit breaker before proceeding with the installation in order to prevent possible shock. The shade can easily be damaged, so please take care when handling. The important safeguards and instructions in this manual are not meant to cover all possible conditions and situations that may occur. A qualified installer must perform the installation.

(CZ)

**UPOZORNĚNÍ!**

Před instalací je nutné odpojit hlavní elektrický okruh, aby se předešlo zasáhnutí elektrickým proudem. Se stínidlem manipulujte opatrně, protože je křehké. Důležité instrukce z tohoto instalačního manuálu neodpovídají všem možným situacím, které mohou nastat. Světlo může instalovat pouze způsobilá osoba.

(SK)

**UPOZORNENIE!**

Pred inštaláciou je nevyhnutné odpojiť hlavný elektrický okruh, aby ste predišli zasiahnutiu elektrickým prúdom. S tienidlom narábajte jemne pretože je krehké. Dôležité inštrukcie z tohto inštaláčného manuálu nezodpovedajú všetkým možným situáciám, ktoré môžu nastať. Svetidlo môže inštalovať iba spôsobilá osoba.

(PL)

**OSTRZEŻENIE!**

Przed instalacją należy wyłączyć zasilanie, aby uniknąć porażenia prądem. Z kloszem należy obchodzić się ostrożnie, ponieważ jest kruche. Ważne instrukcje z tej instrukcji obsługi nie spełniają wszystkich możliwych sytuacji, które mogą się pojawić. Urządzenie może być instalowane wyłącznie przez osoby kompetentne.

(SE)

**VARNING!**

Stäng av strömmen innan installation påbörjas, för att inte riskera en elchock. Skärmen är bräcklig och bör därför hanteras extra varsamt. De viktiga säkerhetsåtgärderna och instruktionerna i denna manual är inte avsedda att täcka alla tänkbara förhållanden och situationer som kan uppstå. Installationen måste utföras av en el-certifierad person.

(DK)

**ADVARSEL!**

Sluk for jeres elektrisitet inden i installerer armaturet, på grund af risk for elektrisk stød. Skærmen til lampen er enkelt beskadigt, så vær venligst forsigtig ved håndtering af den. De sikkerhedsforanstaltninger og instruktioner som er i denne manual menes ikke at dække alle betingelser og situationer som kan opstå. Dette armatur må kun installeres af en kvalificeret elektriker.

(FI)

**VAROITUS!**

Katkaise päävirta katkaisijasta ennen asennuksen jatkamista estääksesi mahdollisen sähköiskun. Varjostin voi vahingoittua helposti, joten huomioi tämä käsitellessäsi tuotetta. Tämän oppaan turvallisuusohjeiden ei ole tarkoitus kattaa kaikkia mahdollisia vaaratilanteita, joita voi sattua. Ammattitaitoisen asentajan tulee suorittaa asennustyö.

**rendl light studio**  
R11725

 Toto svítidlo je kompatibilní se žárovkami energetických tříd:

A<sup>++</sup> } L  
A<sup>+</sup> } E  
A } D  
~~B~~  
~~C~~  
~~D~~  
~~E~~  
~~F~~

Světelné zdroje v tomto svítidle nelze vyměnit.

874/2012 

**rendl light studio**  
R11727

 Toto svítidlo je kompatibilní se žárovkami energetických tříd:

A<sup>++</sup> } L  
A<sup>+</sup> } E  
A } D  
~~B~~  
~~C~~  
~~D~~  
~~E~~  
~~F~~

Světelné zdroje v tomto svítidle nelze vyměnit.

874/2012 

**rendl light studio**  
R11729

 Toto svítidlo je kompatibilní se žárovkami energetických tříd:

A<sup>++</sup> } L  
A<sup>+</sup> } E  
A } D  
~~B~~  
~~C~~  
~~D~~  
~~E~~  
~~F~~

Světelné zdroje v tomto svítidle nelze vyměnit.

874/2012 

**rendl light studio**  
R11740

 Toto svítidlo je kompatibilní se žárovkami energetických tříd:

A<sup>++</sup> } L  
A<sup>+</sup> } E  
A } D  
~~B~~  
~~C~~  
~~D~~  
~~E~~  
~~F~~

Světelné zdroje v tomto svítidle nelze vyměnit.

874/2012 

**rendl light studio**  
R11726

 Toto svítidlo je kompatibilní se žárovkami energetických tříd:

A<sup>++</sup> } L  
A<sup>+</sup> } E  
A } D  
~~B~~  
~~C~~  
~~D~~  
~~E~~  
~~F~~

Světelné zdroje v tomto svítidle nelze vyměnit.

874/2012 

**rendl light studio**  
R11728

 Toto svítidlo je kompatibilní se žárovkami energetických tříd:

A<sup>++</sup> } L  
A<sup>+</sup> } E  
A } D  
~~B~~  
~~C~~  
~~D~~  
~~E~~  
~~F~~

Světelné zdroje v tomto svítidle nelze vyměnit.

874/2012 

**rendl light studio**  
R11730

 Toto svítidlo je kompatibilní se žárovkami energetických tříd:

A<sup>++</sup> } L  
A<sup>+</sup> } E  
A } D  
~~B~~  
~~C~~  
~~D~~  
~~E~~  
~~F~~

Světelné zdroje v tomto svítidle nelze vyměnit.

874/2012 

**rendl light studio**  
R11741

 Toto svítidlo je kompatibilní se žárovkami energetických tříd:

A<sup>++</sup> } L  
A<sup>+</sup> } E  
A } D  
~~B~~  
~~C~~  
~~D~~  
~~E~~  
~~F~~

Světelné zdroje v tomto svítidle nelze vyměnit.

874/2012 